

## IDŹ DO:

- Spis treści
- Przykładowy rozdział

## KATALOG KSIĄZEK:

- Katalog online
- Zamów drukowany katalog

## CENNIK I INFORMACJE:

- Zamów informacje o nowościach
- Zamów cennik

## CZYTELNIA:

- Fragmenty książek online

**+ do koszyka**

**do przechowania**

**BESTSELLER**

**NOWOŚĆ**

**Helion** Wydawnictwo

Wydawnictwo Helion  
ul. Kościuszki 1c  
44-100 Gliwice  
tel. 032 230 98 63  
e-mail: [helion@helion.pl](mailto:helion@helion.pl)

e-mail: [septem@septem.pl](mailto:septem@septem.pl)  
redakcja: [redakcjawww@septem.pl](mailto:redakcjawww@septem.pl)  
informacje: [o\\_ksiegarni@septem.pl](mailto:o_ksiegarni@septem.pl)

## Gra na gitarze. Patrz i ucz się!

Autor: Charles Kim  
Tłumaczenie: Marcin Machnik  
ISBN: 978-83-246-2048-7  
Tytuł oryginału: [Teach Yourself VISUALLY Guitar](#)  
Format: 180x235, stron: 304



### Zabawa z gitarą – nuta po nucie, zdjęcie po zdjęciu

- Naucz się podstawowych chwytów i mistrzowskich trików
- Poznaj całą prawdę o gitarze akustycznej i elektrycznej
- Rozwijaj swoją pasję i dopieszczaj talent

### Instrument dźwięczny, wdzięczny i mobilny

Gitara to instrument uniwersalny i niewrażliwy na podziały klasowe. Słychać go w salach koncertowych, przy ognisku, na rockowych festiwalach. Nieważne, że znasz zaledwie kilka chwytów – to wystarczy, by założyć własną kapelę. Przy odrobinie cierpliwości jesteś w stanie osiągnąć mistrzostwo. Proponujemy Ci wyjątkowy kurs dla wrokołków. Jeśli chcesz mieć pewność, że wykonujesz wszystkie polecenia ak należy, a także, że poprawnie układasz palce, szczególnie docenisz wartość tego wizualnego szkolenia. Z pewnością nauczysz się wszystkiego znacznie szybciej, patrząc na zdjęcia, niż tylko czytając opisy, a poza tym tak zdobyta wiedza lepiej zapadnie Ci w pamięć.

Zacznij naukę od najprostszych akordów i technik gry. Powoli Twoje ambicje będą rosły i rozwinięsz swoje umiejętności, poznając akordy zawieszane, pochody basowe, technikę hammer-on oraz akordy barowe. Już wkrótce z łatwością będziesz w stanie zagrać dowolny utwór muzyczny. Zamieszczone na końcu diagramy akordów i skale będą służyć jako szybka ściągą, przydatna jeszcze długo po tym, jak opanujesz podstawy.

Naukę czas zacząć

- Strojenie gitary, właściwa pozycja ciała, ręki oraz palców.
- Granie palcami lub piórkami oraz techniki zaawansowane.
- Czytanie nazw akordów, tabulatur i opracowań piosenek.
- Kupowanie gitary akustycznej, elektrycznej oraz strun.
- Wprowadzenie do solówek oraz improwizacji.

**Dodatki:** Akordy, skale, galeria gitar

# Spis treści

## rozdział 1

### Wprowadzenie do nauki gry na gitarze 16

Uniwersalność gitary . . . . .	18
Raz, dwa, wszystko gra. . . . .	19
Wyznacz sobie cele . . . . .	20



## rozdział 2

### Z czego składa się gitara 22

Budowa gitary akustycznej . . . . .	24
Budowa gitary elektrycznej . . . . .	25
Główka i klucze. . . . .	26
Gryf . . . . .	27
Korpus . . . . .	29
Mostek . . . . .	31
Rodzaje strun . . . . .	33
Elementy typowe dla gitary elektrycznej . . . . .	34



## rozdział 3

### Strojenie gitary 38

Standardowy strój gitary . . . . .	40
Strojenie za pomocą stroika elektronicznego . . . . .	41
Strojenie względne . . . . .	46



## rozdział 4

### Przyjmij właściwą pozycję 50

Pozycja siedząca . . . . .	52
Pozycja stojąca . . . . .	58
Pozycja ręki naciskającej progi . . . . .	63
Jak uniknąć problemów z naciskaniem progów . . . . .	65
Pozycja ręki uderzającej struny . . . . .	66



## rozdział 5

### Pierwsze akordy 68

Jak odczytywać diagramy akordów . . . . .	70
Akord D . . . . .	72
Akord A7 . . . . .	74
Akord G . . . . .	75



## rozdział 6

### Jak zmieniać akordy 76

Ekonomia ruchu . . . . .	78
Zmiana akordów, które mają wspólne palcowanie . . . . .	80
Zmiana akordów, w których palce pozostają na tym samym progu . . . . .	81
Zmiana akordów, w których palce pozostają na tej samej strunie . . . . .	82
Zmiana akordów, które nie mają wspólnego palcowania . . . . .	84



## rozdział 7

### Techniki grania palcami lub piórkiem 86

Zacznijmy od kciuka . . . . .	88
Gra piórkiem . . . . .	90
Gra palcami . . . . .	92



## rozdział 8

### Gitara rytmiczna 94

Podstawy tempa . . . . .	96
Podstawy tempa 4/4 . . . . .	97
Schematy bicia w tempie 4/4 . . . . .	98
Schematy bicia w tempie 3/4 . . . . .	101



# rozdział 9

## Pozostałe otwarte akordy 102

Akordy A . . . . .	104
Akord H7 . . . . .	109
Akordy C . . . . .	110
Akordy D . . . . .	113
Akordy E . . . . .	114
Akordy F . . . . .	120
Akordy G . . . . .	122

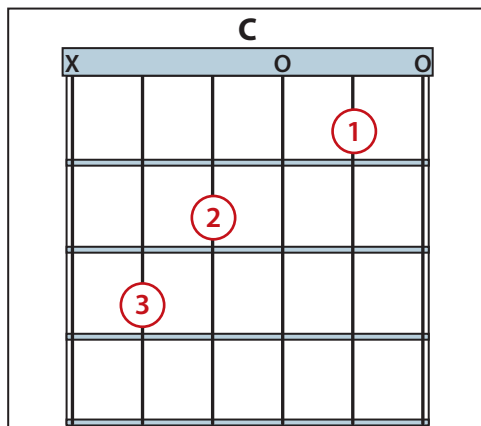

# rozdział 10

## Jak czytać nazwy akordów, tabulatury i opracowania piosenek 124

Pięć popularnych rodzajów akordów i sposób ich oznaczania . . . . .	126
Jak odczytywać tabulaturę . . . . .	130
Jak zagrać piosenkę na podstawie opracowania . . . . .	132
Jeszcze o grze palcami . . . . .	138
Schematy gry palcami, których możesz się nauczyć . . . . .	139

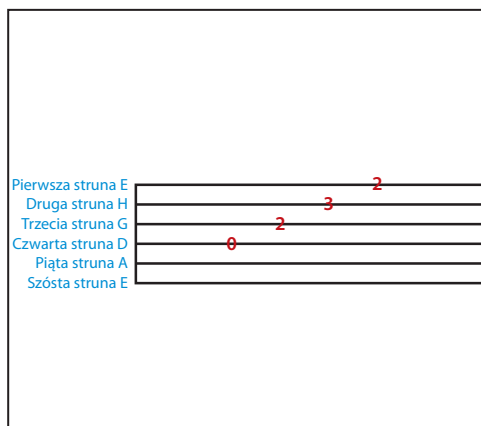

## rozdział 11

### Akordy zawieszone i pochody basowe 144

Akordy zawieszone . . . . .	146
Palcowanie zawieszonych akordów. . . . .	149
Pochody basowe. . . . .	164
Inne pochody basowe w gamie G-dur . . . . .	166



## rozdział 12

### Kapodaster i akordy barowe 168

Jak używać kapodastra. . . . .	170
Technika gry akordami barowymi. . . . .	175
Twój pierwszy akord barowy: F . . . . .	177
Akordy barowe oparte na F: F7, f i f7 . . . . .	180
Przemieszczanie się w górę i w dół gryfu . . . . .	182



# rozdział 13

## Progresja akordów 188

Jak rozszyfrować tonację utworu . . . . . 190  
Rzymskie cyfry jako oznaczenie tonacji durowych lub molowych . . . . . 192  
Popularne progresje akordów . . . . . 196



# rozdział 14

## Wprowadzenie do solówek i improwizacji 198

Skala pentatoniczna . . . . . 200  
Komponowanie prostych melodii. . . . . 205

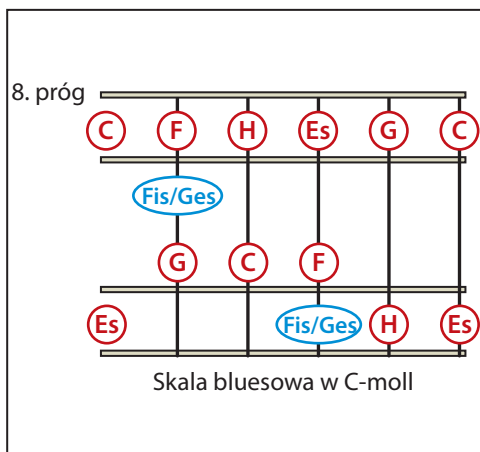



## rozdział 15

### Techniki zaawansowane 208

Slide . . . . .	210
Pull-off i hammer-on . . . . .	213
Wibrato i podciąganie strun . . . . .	222



## rozdział 16

### Kupujemy i dbamy o gitarę 226

Kupujemy pierwszą gitarę akustyczną . . . . .	228
Kupujemy pierwszą gitarę elektryczną . . . . .	232
Kupujemy pierwszy wzmacniacz . . . . .	234
Jak dbać o struny: czynności konserwacyjne . . . . .	236
Jak wymienić struny w gitarze . . . . .	238
Pręt napinający . . . . .	242
Możliwości ustawienia brzmienia w gitarze elektrycznej . . . . .	243
Jak dbać o właściwą wilgotność . . . . .	244
Inne czynności konserwacyjne . . . . .	245

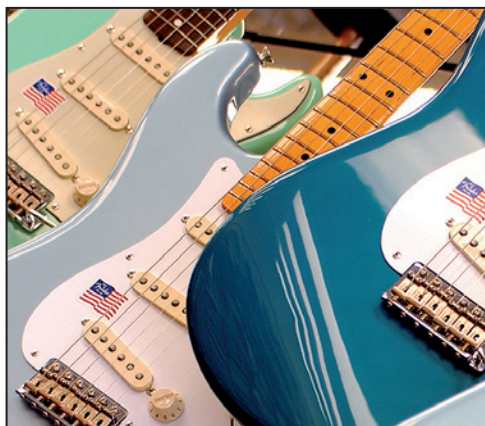

## rozdział 17

### Możliwości brzmieniowe gitary elektrycznej 246

Potencjometry i przełączniki na korpusie gitary. . . . .	248
Potencjometry i przełączniki na wzmacniaczu. . . . .	250
Kostki efektowe . . . . .	252



## rozdział 18

### Co dalej? 254

Prywatne lekcje . . . . .	256
Dlaczego warto uczyć się teorii muzyki . . . . .	257
Ucz się od innych gitarzystów . . . . .	258
Kilka porad na zakończenie. . . . .	259



<b>Dodatek A</b>	<b>260</b>
<b>Dodatek B</b>	<b>266</b>
<b>Dodatek C</b>	<b>284</b>
<b>Skorowidz</b>	<b>295</b>

**rozdział**

# 5

## **Pierwsze akordy**

**Kiedy nauczysz się odczytywać diagramy akordów, będziesz mógł zagrać każdy akord, jaki będzie Ci potrzebny. Na początek pokażę Ci akordy zbudowane na I, IV i V stopniu gamy D-dur, czyli D, G i A7. Akordy zbudowane na I, IV i V stopniu gamy są najłatwiejsze do zagrania w każdej tonacji. Więcej na ten temat znajdziesz w późniejszych rozdziałach. Teraz natomiast zobaczysz, jak odczytywać diagramy akordów, oraz dowiesz się, którymi palcami powinieneś naciskać poszczególne progi w trzech pokazanych przeze mnie akordach.**

A close-up, artistic photograph of an acoustic guitar. The top half shows the fretboard with several frets and strings. The bottom half shows the circular soundhole with its concentric rings. The background is a soft, out-of-focus light brown color.

<b>Jak odczytywać diagramy akordów</b> . . . . .	<b>.70</b>
<b>Akord D</b> . . . . .	<b>.72</b>
<b>Akord A7</b> . . . . .	<b>.74</b>
<b>Akord G</b> . . . . .	<b>.75</b>

# Jak odczytywać diagramy akordów

Diagram akordu przedstawia gryf gitary. Pokazuje, których palców powinieneś użyć, gdzie je umieścić oraz które struny uderzyć. Wystarczy, że opanujesz podstawy, a będziesz mógł się nauczyć dowolnego akordu. Ta drobna umiejętność sprawi, że za pomocą diagramu będziesz w stanie rozszyfrować każdy akord.

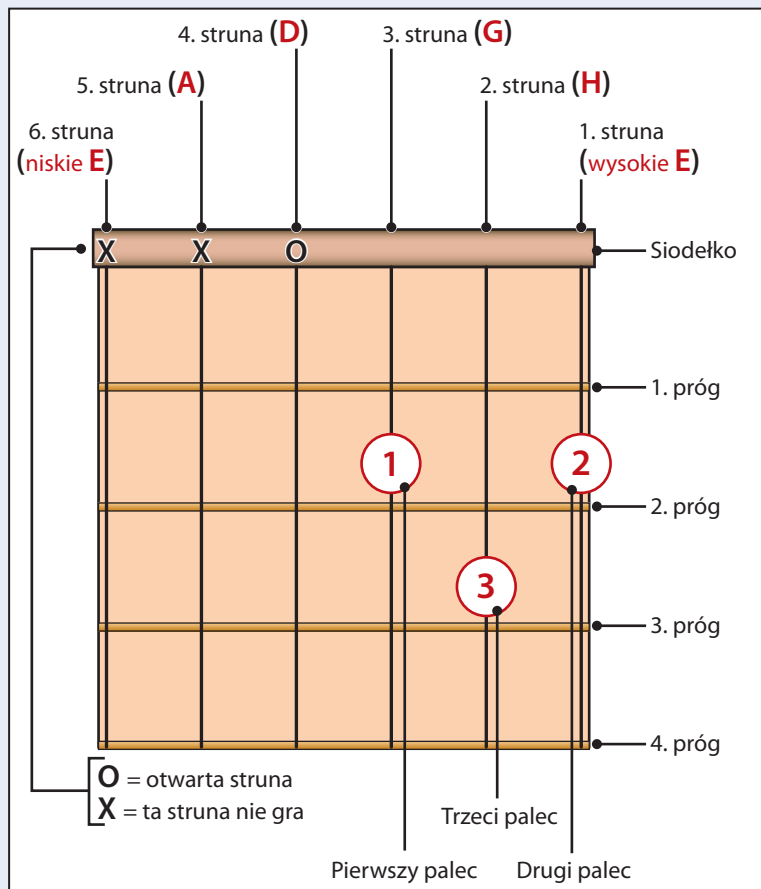

## STRUNA WYSOKIEGO E

Prawa linia diagramu odnosi się do struny wysokiego E, nazywanej także pierwszą struną. To ta, która jest najcieńsza.

## STRUNA NISKIEGO E

Lewa linia diagramu odnosi się do struny niskiego E (lub szóstej). To ta, która jest najgrubsza.

## WSZYSTKIE STRUNY

Pionowe linie oznaczają kolejno (od lewej do prawej) struny niskiego E, A, D, G, H i wysokiego E.

## LINIE POZIOME

Najwyższa pozioma linia oznacza siodelko gitary. Linia znajdująca się dokładnie pod nią odnosi się do pierwszego progu. Kolejne linie oznaczają dalsze progi (drugi, trzeci i czwarty). To jest podstawowa struktura gryfu, wykorzystywana we wszystkich diagramach akordów.

**XIO**

Jeśli powyżej danej struny zobaczysz znaczek „X”, nie uderzaj jej. Natomiast „O” oznacza otwartą strunę, czyli taką, którą uderzasz, ale nie naciskasz jej żadnym palcem.

**KROPKI I CYFRY**

Każda kropka na gryfie oznacza, że powinieneś przycisnąć daną strunę na wskazanym progu. Cyfra znajdująca się w środku podpowie Ci, którego palca użyć — 1 (wskazującego), 2 (środkowego), 3 (serdecznego) lub 4 (małego).

**WSKAZÓWKA**

Poniżej znajdziesz dwie metody, które pomogą Ci nauczyć się grać poszczególne akordy (dokładniej pokażę to na następnych stronach):

1. Pierwsza metoda — najpierw umieść palec wskazujący, a potem następne.
2. Druga metoda — najpierw umieść palec, który ma przebyć najdłuższą drogę, a potem resztę.

W zależności od akordu czasem szybsza będzie pierwsza metoda, a czasem druga.

## Akord D

Oto diagram akordu D. Przede wszystkim zwróć uwagę na „X” znajdujący się nad niskim E (szóstą struną) oraz A (piątą struną). To oznacza, że żadnej z tych strun nie będziesz uderzał. Następnie zwróć uwagę na „O” nad struną D (czwartą). To oznacza, że tę strunę będziesz uderzał, ale nie musisz jej w żadnym miejscu przyciskać.

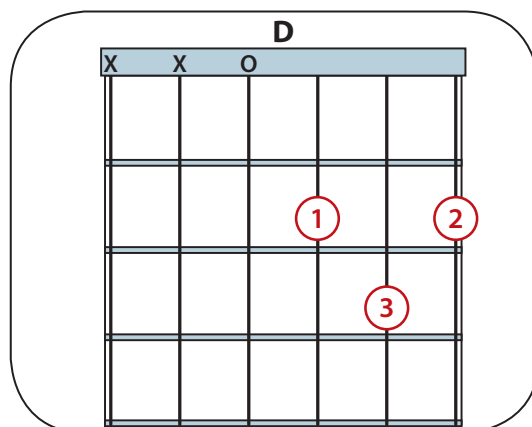

### Którymi palcami chwycić akord D

Teraz musisz umieścić trzy palce na gryfie, analogicznie do trzech kropek na diagramie. Na strunie G kropka znajduje się na drugim progu. Ponieważ znajduje się w niej cyfra „1”, umieść w tym miejscu koniec palca wskazującego, dokładnie za drugim progiem.



Na strunie wysokiego E kropka także znajduje się na drugim progu. Ponieważ widnieje w niej cyfra „2”, umieść w tym miejscu palec środkowy, dokładnie za drugim progiem.





Na strunie H kropka znajduje się na trzecim progu. Ponieważ widnieje w niej cyfra „3”, umieść w tym miejscu palec serdeczny, dokładnie za trzecim progiem.

Właśnie chwyciłeś akord D! Teraz po prostu uderz cztery dolne struny. Pamiętaj, że nie grasz niskiego E oraz A.



### WSKAZÓWKA

Pamiętaj, żeby naciskać struny dokładnie za odpowiednim progiem. Na początku może Ci to sprawiać pewne trudności, ale układaj palce najlepiej, jak potrafisz.

## Akord A7

Teraz to samo zrobimy z akordem A7. Aby go zagrać, potrzebujesz tylko dwóch palców. Nie uderzasz niskiego E (zwróć uwagę na „X” nad pierwszą struną z lewej) i nie musisz naciskać strun A, G i wysokiego E (nad piątą, trzecią i pierwszą struną znajdują się znaczki „O”).

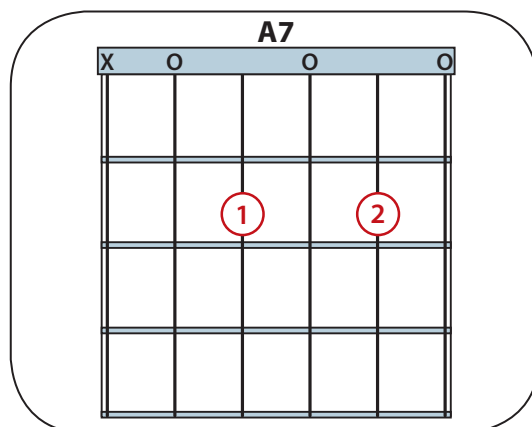

### Którymi palcami chwycić akord A7

Na strunie D (czwartej) kropka znajduje się na drugim progu. Ponieważ widnieje w niej cyfra „1”, umieść w tym miejscu palec wskazujący, dokładnie za drugim progiem.



Na strunie H (drugiej) kropka także znajduje się na drugim progu. Ponieważ widnieje w niej cyfra „2”, umieść w tym miejscu palec środkowy, dokładnie za drugim progiem.

Właśnie chwyciłeś akord A7! Teraz po prostu uderz pięć dolnych strun. Pamiętaj, że nie grasz struny niskiego E (szóstej).



Teraz zagrajmy akord G. Przyjrzyj się zamieszczonemu obok diagramowi i spróbuj go rozszyfrować, a następnie sprawdź poniżej, czy zrobiłeś to poprawnie.

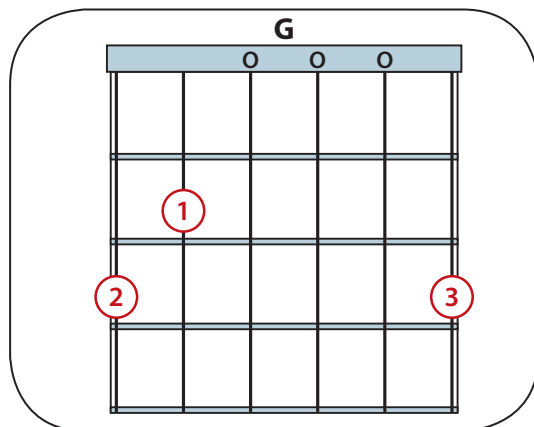

### Którymi palcami chwycić akord G

Akord G gramy na wszystkich sześciu strunach, ponieważ na jego diagramie nie ma żadnego „X”. Nie naciskasz strun D, G i H, ponieważ znajdują się nad nimi znaczki „O”. Najpierw umieść palec wskazujący na drugim progu piątej struny.



Następnie przyciśnij szóstą strunę (niskie E) na trzecim progu palcem środkowym (a).



Na koniec przyciśnij pierwszą strunę na trzecim progu palcem serdecznym (b).

